

Дизайн-радиаторы и полотенцесушители
Технические данные и цены 2018

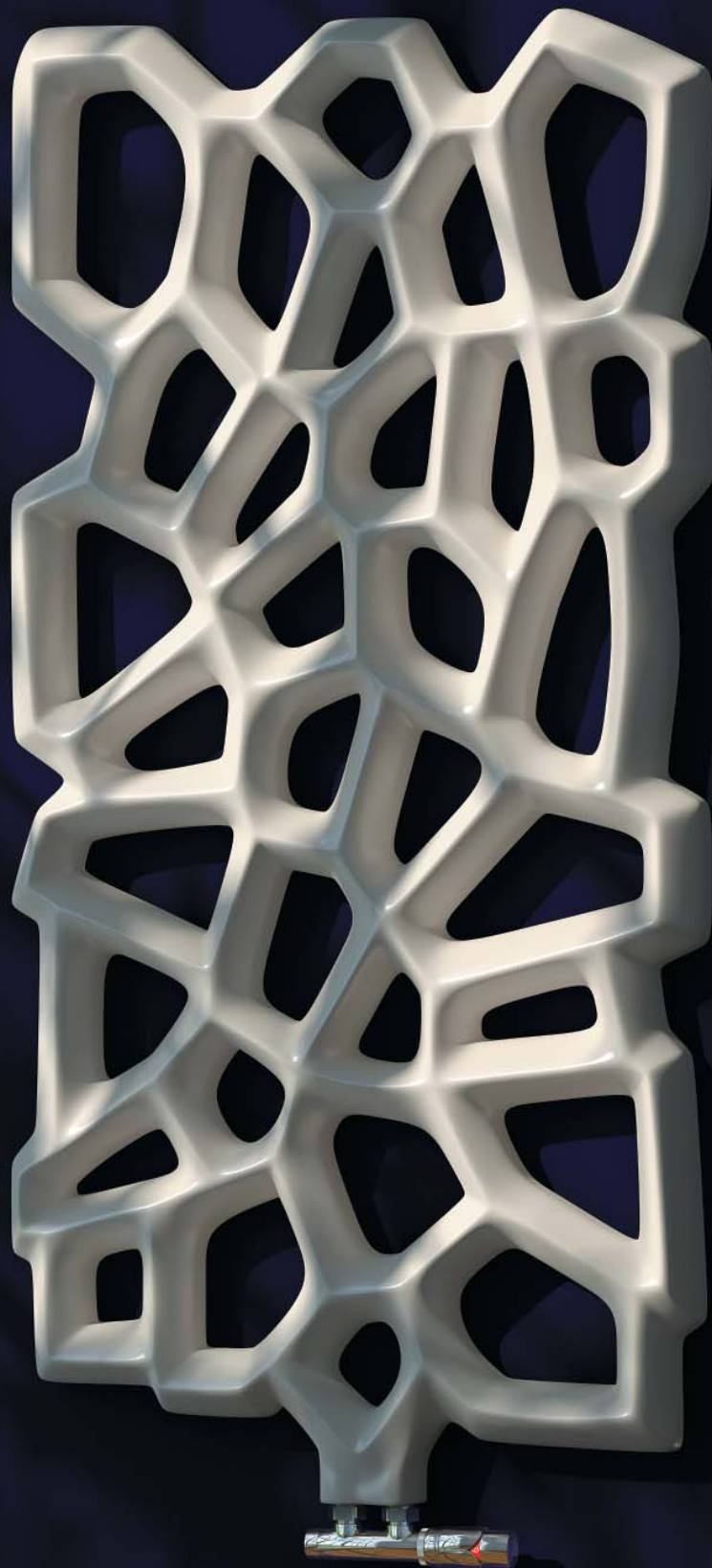

Содержание

Дизайн-радиаторы

6

Abstract

Радиатор из полимербетона



8

Diagram

Радиатор из полимербетона



10

Mercury

Радиатор из полимербетона



12

Maroc

Радиатор из латунных элементов

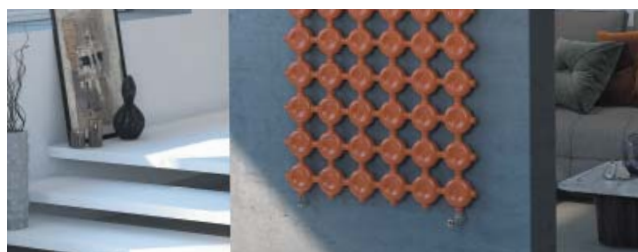

14

Maritime

Алюминиевый радиатор
с медными трубами



20

Solido

Панельный радиатор
с медными трубами

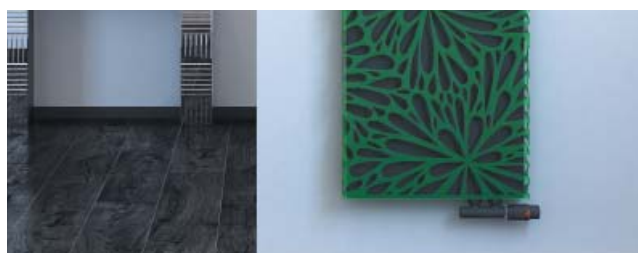



Solido Glass

Панельный радиатор
со стеклянной панелью

26



Solido Bless

Радиатор с покрытием
сусальным золотом

34



Solido VIntage

Радиатор с панелью
из протравленной меди

36



Solido Dots

Панельный радиатор
с рельефной текстурой

38



Solido Stone

Панельный радиатор
с фактурой скальной породы

40

О компании

Мы — одна команда





Производство и оборудование

Компания Varmann является ведущим производителем оборудования для нагрева, охлаждения и вентиляции зданий и занимает лидирующие позиции в своем сегменте рынка. Мы являемся крупнейшим производителем медно-алюминиевых теплообменников, встраиваемых в пол конвекторов напольного и настенного исполнения, систем фасадного обогрева и тепловентиляторов.

Наше производство оснащено современными технологическими линиями западных фирм. Раскрой и формирование корпусов осуществляется на высокоточных универсальных программируемых прессах. Корпуса изделий из нержавеющей стали раскраиваются на опволоконных лазерных комплексах. Мы располагаем высокотехнологичным оборудованием для выпуска продукции с различными параметрами по порошковой окраске и нанесению фактур дерева, мрамора, гранита на алюминиевый профиль при изготовлении декоративных решеток. Итальянские линии производства оребренных медно-алюминиевых теплообменников позволяют осуществлять быструю переналадку оборудования для выпуска продукции с различными параметрами и обеспечивают качество изделий на уровне европейских стандартов. Современное производственное оборудование, квалифицированный персонал, корпоративные традиции компании Varmann в области культуры производства дают возможность уверенно чувствовать себя на рынке и активно заниматься внедрением новых продуктов и технологий. У нас есть все основания гордиться своими достижениями, репутацией и лидирующими позициями на российском рынке отопительного оборудования.

Команда профессионалов

Коллектив компании Varmann — это команда высококвалифицированных специалистов, постоянно работающих над новыми проектами, внедрением новейших производственных технологий и совершенствованием существующих образцов продукции. Компания Varmann имеет собственный штат разработчиков и конструкторов. Мы постоянно следим за развитием рынка отопительного и климатического оборудования и используем в своих разработках самые современные и эффективные технические решения.

Технологичность, качество и надежность

Качество — это критерий, который рассматривается нашими клиентами, как основной, и является определяющим фактором конкурентоспособности продукции Varmann. При производстве широко используются современные технологии, автоматизированная работа оптимально совмещается с высококвалифицированным ручным трудом. С момента начала изготовления до упаковки каждое изделие проходит несколько этапов проверки качества, тестируется на прочность, герметичность, качество окраски, сборки и комплектации. На всех этапах производства ведется строгий контроль соблюдения технологических процессов. Стремясь обеспечить производство надежного и качественного оборудования, компания большое внимание уделяет исследованиям и новым разработкам, постоянно внедряет различные инновации, совершенствует технологии.

Комплекующие и материалы

Строгий отбор поставщиков применяемых материалов — это первый этап системы контроля качества на нашем производстве. Материалы и комплектующие — один из наиболее существенных элементов технологии. В результате кропотливой работы мы отобрали сорок российских и двадцать зарубежных производителей материалов и комплектующих, в качестве которых мы уверены на 100%. Компания Varmann сотрудничает с ведущими мировыми производителями, как Oventrop, Danfoss, SR, Cupori Oy, Русал, Flycoat.

Наша компания придерживается правила: все, что в состоянии сделать в России, мы делаем здесь. Собственное литейное производство латунных изделий, парк токарно-фрезерных и специализированных станков позволяет нам полностью изготавливать части теплообменников, пружины и комплектующие для решёток. Отдельное подразделение микроэлектроники осуществляет полный цикл производства регуляторов для нашей продукции. Сборка, тестирование и контроль качества всех тангенциальных вентиляторов осуществляется на нашем производстве. Применение материалов и комплектующих известных и признанных брендов при производстве приборов торговой марки Varmann — это дополнительная гарантия качества и надежности изделий.

Партнерство

Varmann вступает в тесные деловые связи со своими партнерами: архитекторами, строителями, девелоперами, контролирующими организациями, проектировщиками, оптовиками. Как производитель, Varmann доверяет профессионализму своих партнеров. Мы создаем рынки для своих партнеров и предоставляем возможность получать хорошую прибыль как коммерсантам, так и всем другим партнерам.

Новаторство

Учитывая темпы современного прогресса, используя современные технологии, разработки наших экспертов, мы стараемся быть на шаг впереди наших конкурентов. Это успешно доказали продукты новаторства.

Экономическая стабильность компании с положительными показателями позволяет вкладывать средства в исследования и разработки, высокотехнологическое оборудование и персонал для гарантии обеспечения долгосрочного успешного развития компании.

Индивидуальные решения

Отличительная особенность Varmann — это комплексное решение инженерных систем. Используя исходные данные при тесном контакте с нашими партнерами, мы выдаем индивидуальное комплексное решение, начиная с анализа задания, проектирования, производства и заканчивая эксплуатацией.

Мы с радостью встретим вас и предоставим полную информацию по всему спектру продукции и услуг, предоставляемых нашей компанией.

Abstract

Радиатор из полимербетона



Описание

Отопительный прибор «Abstract» изготавливается из материала на основе натурального камня. Форма радиатора представляет собой абстрактное геометрическое сплетение, формирующее замкнутый отопительный контур. Внутри радиатора вода течет по трубам, изготовленным из нержавеющей стали.

Радиатор «Abstract» можно использовать в системе центрального отопления и ГВС. Рабочее давление радиатора — 16 бар, опрессовочное — 24 бара.

Типоразмеры

Формирование артикула

Серия:

Abstract

Габаритные размеры:

Высота [мм] 1410

RAL:

Цвет по RAL

ABSTRACT 1410 9016

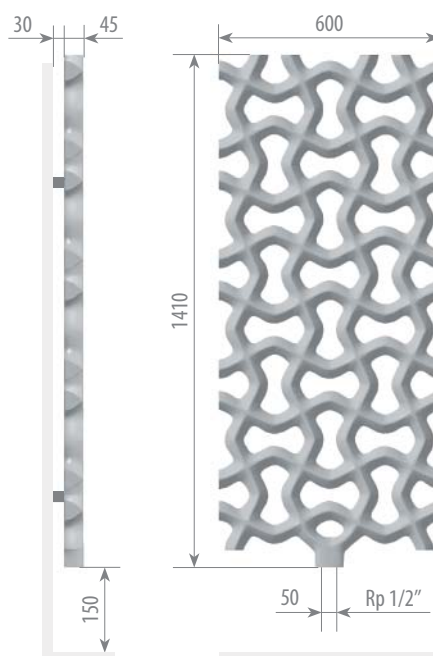

Тепловая мощность и стоимость [€]

Модель	Тепловая мощность [Вт]		Стоимость [€]	
	75/65 [°C]	90/70 [°C]	стандартный цвет	любой цвет по RAL
Abstract 1410	743	911	944	1019

Тепловые мощности измерены по EN442 при комнатной температуре 20 °C.

Варианты стандартных расцветок

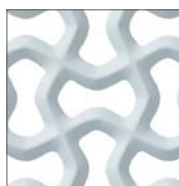

белый / RAL 9016

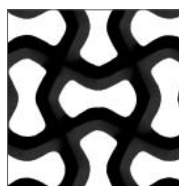

черный / RAL 9005

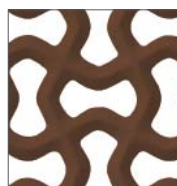

коричневый / RAL 8024

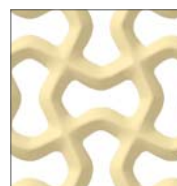

бежевый / RAL 1014

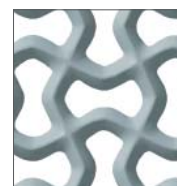

серый / RAL 7040

Diagram

Радиатор из полимербетона



Описание

Этот великолепный отопительный прибор, выполненный из полимербетона, представляющий собой смесь минеральных и синтетических материалов. Его форма создана под вдохновением работ российского математика Вороного. Внутри радиатора вода течет по трубам, изготовленным из нержавеющей стали.

Радиатор «Diagram» можно использовать в системе центрального отопления и ГВС. Рабочее давление радиатора — 16 бар, опрессовочное — 24 бара.

Типоразмеры

Формирование артикула

Серия:

Diagram

Габаритные размеры:

Высота [мм] 1180, 1800

RAL:

Цвет по RAL

DIAGRAM 1800 9016

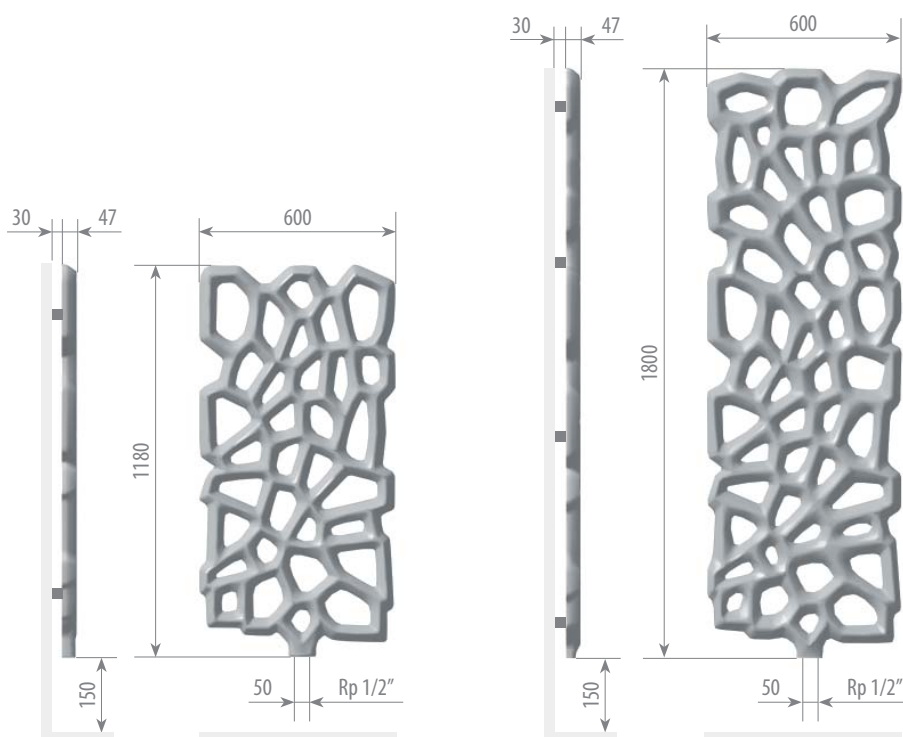

Тепловая мощность и стоимость [€]

Модель	Тепловая мощность [Вт]		Стоимость [€]	
	75/65 [°C]	90/70 [°C]	стандартный цвет	любой цвет по RAL
Diagram 1180	592	737	846	913
Diagram 1800	898	1118	1043	1126

Тепловые мощности измерены по EN442 при комнатной температуре 20 °C.

Варианты стандартных расцветок



белый / RAL 9016



черный / RAL 9005



коричневый / RAL 8024



бежевый / RAL 1014

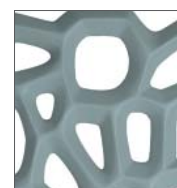

серый / RAL 7040

Mercury

Радиатор из полимербетона





Описание

Полотенцесушитель модели «Mercury» — это оригинальное решение для оформления интерьера ванной комнаты. Этот отопительный прибор изготовлен по уникальной технологии из материала на основе натурального камня, обладающего высокой теплоотдачей. Поверхность отопительного прибора имеет фактуру скальной породы. В базовой поставке полотенцесушитель комплектуется полотенцедержателем. Внутри радиатора вода течет по трубам, изготовленным из нержавеющей стали.

«Mercury» можно использовать в системе центрального отопления и ГВС. Рабочее давление радиатора — 16 бар, опрессовочное — 24 бара.

Типоразмеры

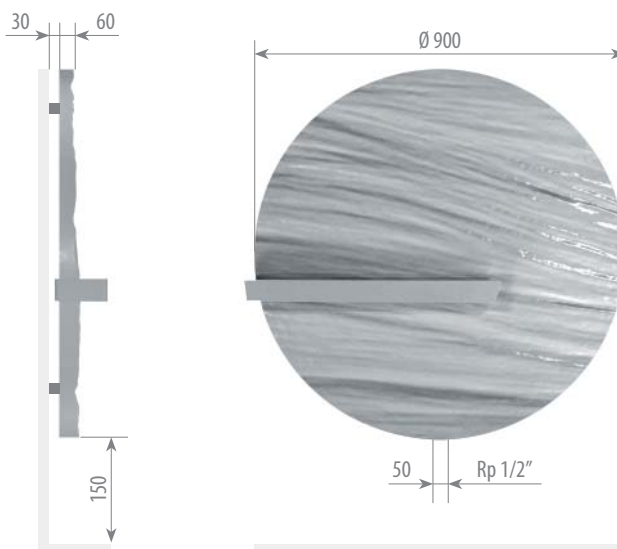

Формирование артикула

MERCURY 900 9016

Серия:

Mercury

Габаритные размеры:

Диаметр [мм] 900

RAL:

Цвет по RAL

Тепловая мощность и стоимость [€]

Модель	Тепловая мощность [Вт]		Стоимость [€]	
	75/65 [°C]	90/70 [°C]	стандартный цвет	любой цвет по RAL
Mercury 900	920	1145	892	963

Тепловые мощности измерены по EN442 при комнатной температуре 20 °C.

Полотенцедержатель входит в комплект поставки полотенцесушителя.

Цена указана с учетом стоимости полотенцедержателя.

Варианты стандартных расцветок



белый / RAL 9016



черный / RAL 9005

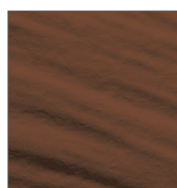

коричневый / RAL 8024



бежевый / RAL 1014



серый / RAL 7040

Maroc

Радиатор из латунных элементов

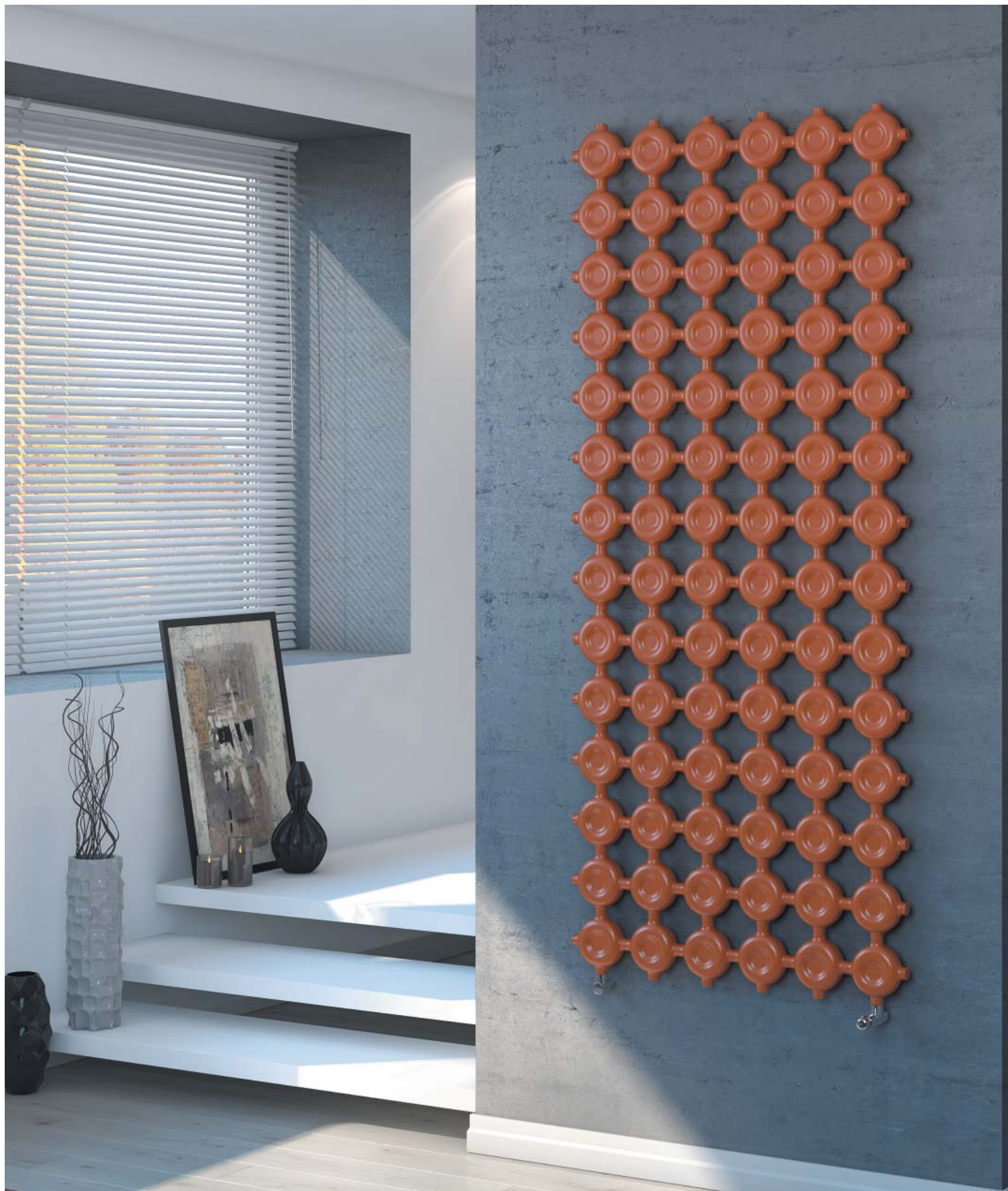



Описание

Уникальный отопительный прибор «Марос» разрушает все стереотипы, сформированные на рынке радиаторов. Конструкция «Марос» представляет систему латунных элементов, соединенных в единый отопительный контур. Эта система позволяет дизайнеру интерьеров создавать радиаторы, тесно связанные с эстетикой дома и интегрировать отопительный прибор в архитектурное пространство с достоинством и значимостью, как и другие современные элементы оформления интерьера. Радиатор «Марос» можно использовать в системе центрального отопления и ГВС. Рабочее давление радиатора — 16 бар, опрессовочное — 24 бара.

Формирование артикула

MAROC 40 9016

Серия:

Maroc

Кол-во элементов:

[шт]

RAL:

Цвет по RAL

Чертеж элемента

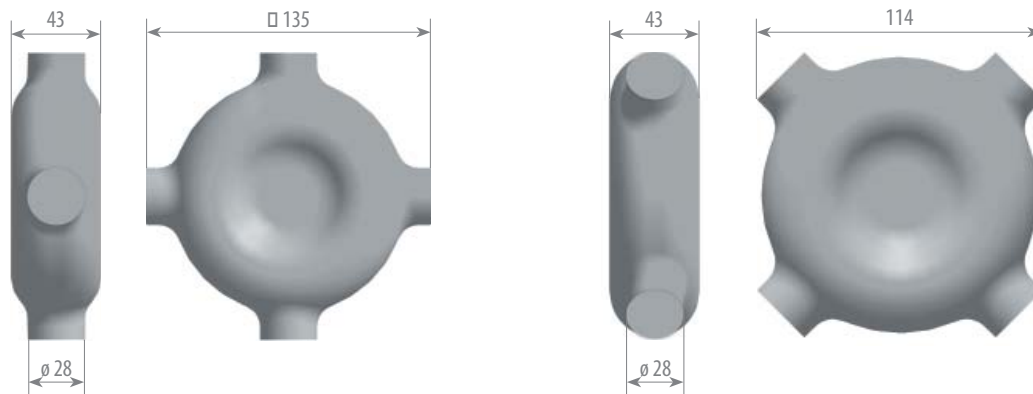

Тепловая мощность и стоимость [€]

Модель	Тепловая мощность [Вт]		Стоимость [€]
	75/65 [°C]	90/70 [°C]	
Элемент Maroc	27	33	45

Тепловые мощности измерены по EN442 при комнатной температуре 20 °C.

Варианты стандартных расцветок

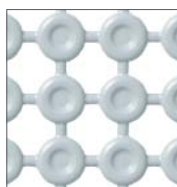

белый / RAL 9016

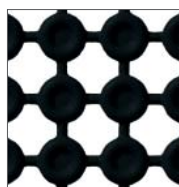

черный / RAL 9005

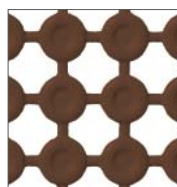

коричневый / RAL 8024

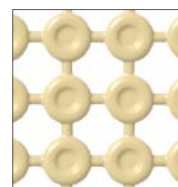

бежевый / RAL 1014

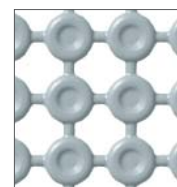

серый / RAL 7040



Пример исполнения Maros 40, 1320 [Вт] - 90/70/20 [°C], 1800 [€]

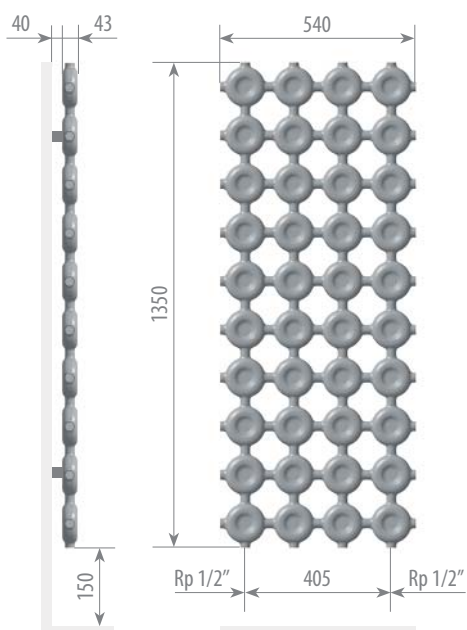

Пример исполнения Maros 28, 924 [Вт] - 90/70/20 [°C], 1260 [€]

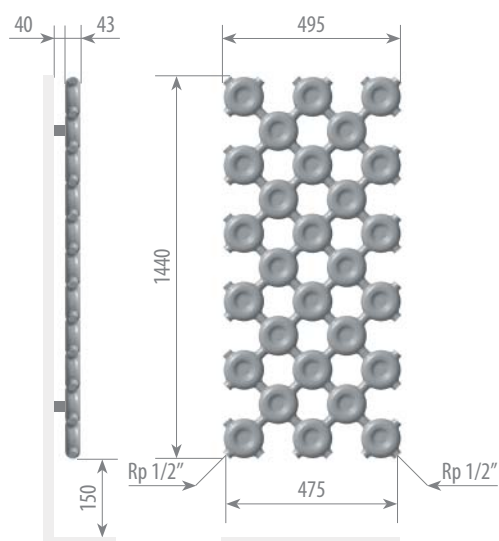

Пример исполнения Maros 22, 726 [Вт] - 90/70/20 [°C], 990 [€]

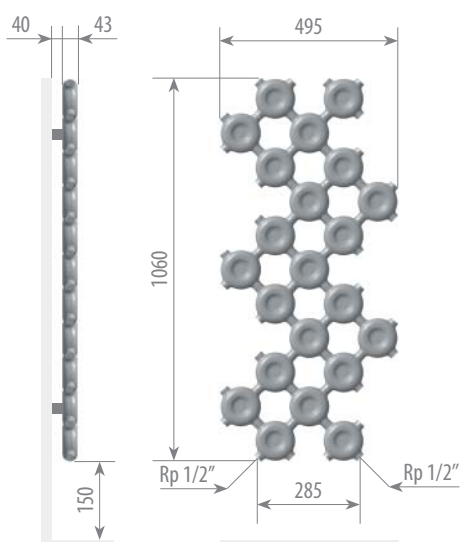

Пример исполнения Maros 24, 792 [Вт] - 90/70/20 [°C], 1080 [€]

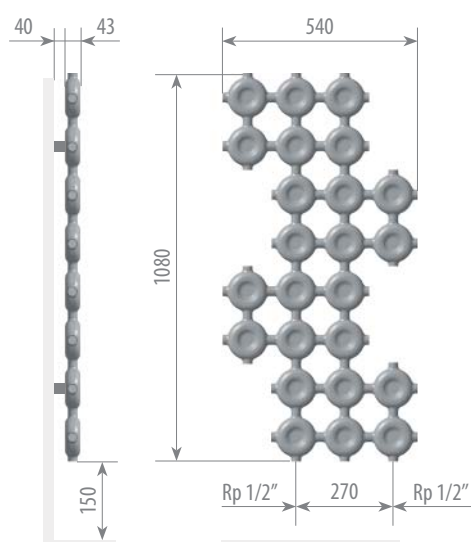

Пример исполнения Maros 40, 1320 [Вт] - 90/70/20 [°C], 1800 [€]

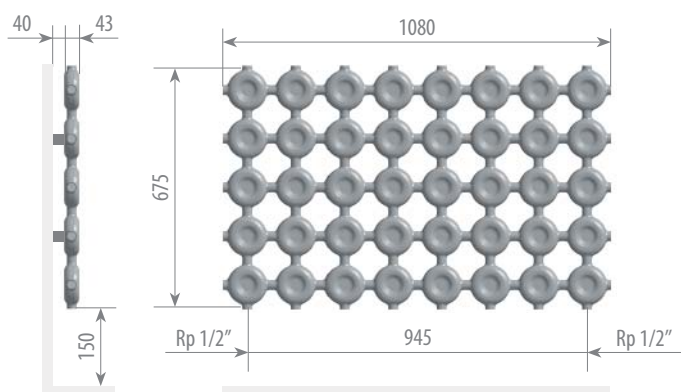

Пример исполнения Maros 39, 1287 [Вт] - 90/70/20 [°C], 1755 [€]

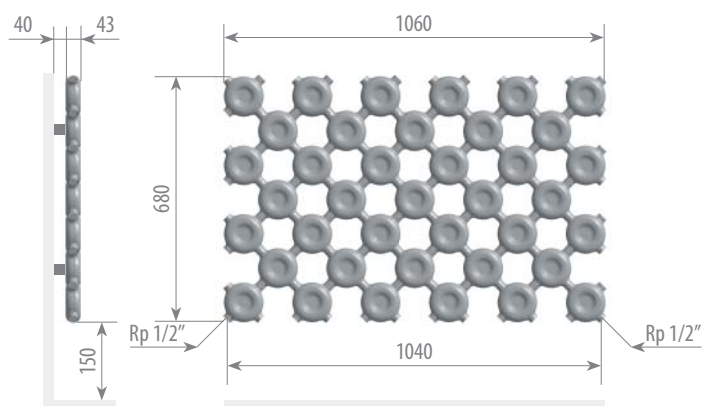

Рadiator «Maros» может изготавливаться по эскизам заказчика после предоставления исполнительного чертежа компании Varmann.

Maritime

Алюминиевый радиатор с медными трубами

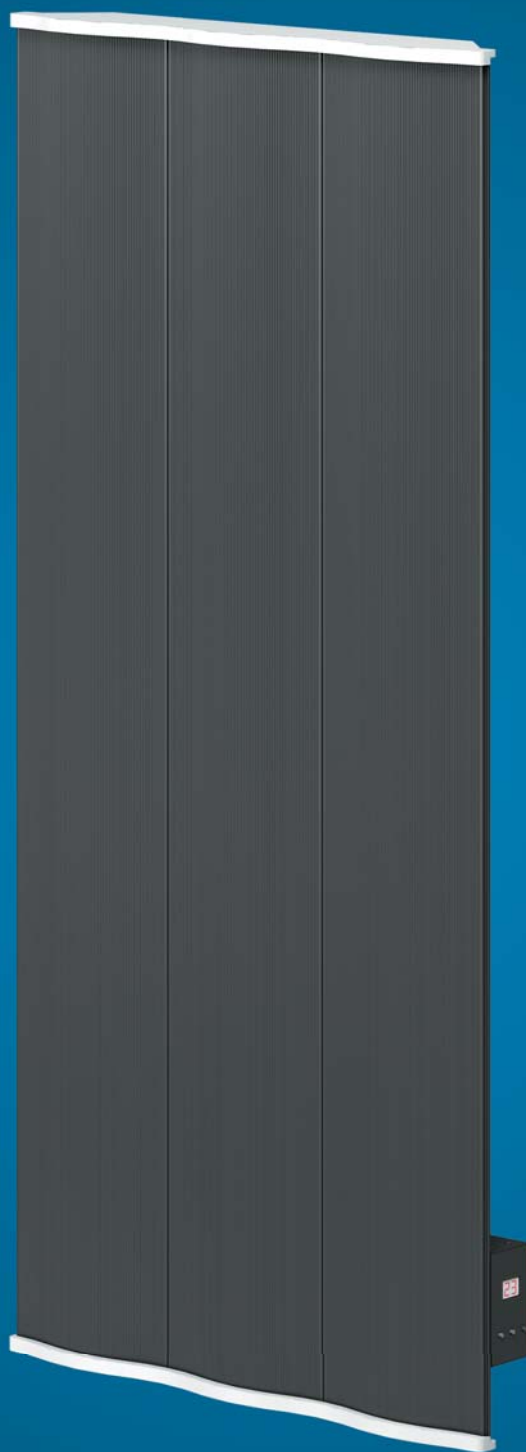

Описание

Волнообразная поверхность радиатора «Maritime» создает впечатление застывшего моря. Этот удивительно тонкий радиатор глубиной 68 мм представляет собой концепцию синтеза дизайна и сложной технологии производства. Радиатор «Maritime» создан для любого помещения. Он прекрасно подходит для гостиных и спален, кухонь и ванных комнат. Радиатор состоит из системы алюминиевых панелей, соединенных в единую систему. В панели запрессованы медные трубки с максимальным термическим контактом, что позволяет эксплуатировать радиатор в любых системах отопления. В электрической модели в панели запрессованы теплонагревательные элементы из нержавеющей стали с автоматической защитой от перегрева. В верхней и нижней части радиатора располагаются декоративные алюминиевые вставки, которые придают панели целостность. Панель и декоративные вставки могут быть окрашены в любые цвета на усмотрение заказчика. Алюминиевые панели размещаются в стальном корпусе, окрашенном в цвет панелей. Радиаторы изготавливаются в двух исполнениях — горизонтальном и вертикальном. Радиаторы горизонтального исполнения подключаются к системе отопления справа или слева, вертикального — снизу. Радиатор можно эксплуатировать в системе центрального отопления. Рабочее давление — 16 бар, опрессовочное — 24 бара. Напряжение питания электрической модели — 220 В.



Электрический радиатор «Maritime» оснащен микропроцессорным электронным блоком, который плавно управляет теплонагревательными элементами. Электронный блок регулирования бесшумен и точен, что делает его идеальным выбором для спален и жилых комнат. Температура воздуха измеряется встроенным в корпус радиатора датчиком температуры. В базовый комплект поставки входит электронный терморегулятор, на котором можно выставить необходимую температуру в помещении с автоматическим поддержанием ее в течении всего времени эксплуатации.

Формирование артикула

	MT	V	1800.450	TS	9005/9003
Серия:					
MT — Maritime					
MTE — Maritime Electro					
Исполнение:					
H — горизонтальная модель					
V — вертикальная модель					
Габаритные размеры:					
Горизонтальная модель:					
Высота [мм] 300, 450, 600, 700, 900					
Ширина [мм] 600 ... 2200 с шагом 200					
Вертикальная модель:					
Высота [мм] 1200, 1500, 1800, 2000, 2200					
Ширина [мм] 300, 450, 600					
Тип подключения:					
TS / DS / DR / DL					
Цвет по RAL:					
Панели / декоративных вставок					

Для поддержания более комфортной температуры в помещении радиатор может быть укомплектован настенным электронным регулятором Varmann Vartronic тип 703101. Измерение температуры осуществляется внутренним датчиком настенного регулятора. Varmann Vartronic подключается к электронному блоку радиатора витой парой для передачи цифрового сигнала и является приоритетным. Возможно подключение нескольких радиаторов к одному настенному регулятору.





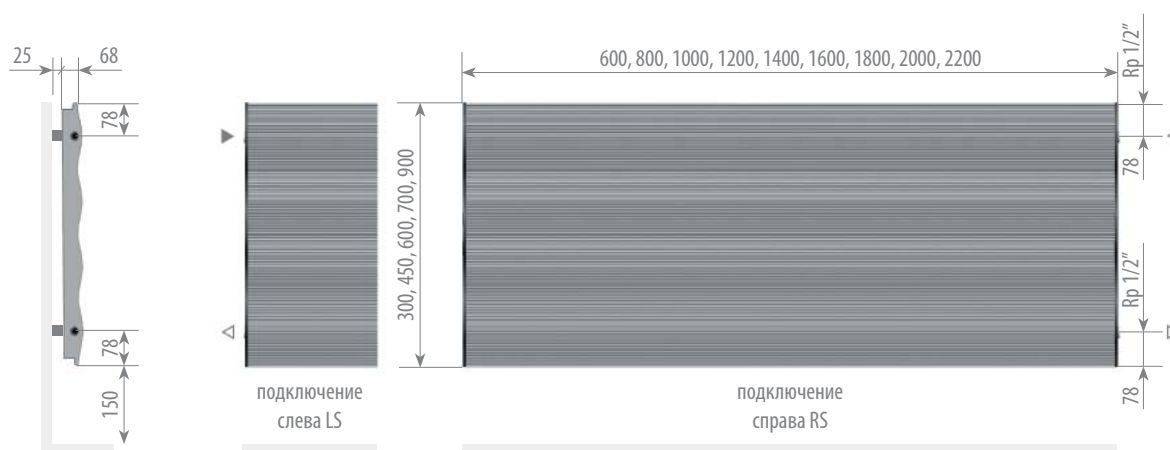

Тепловая мощность и стоимость [€]

Модель	Высота [мм]	Ширина [мм]	Тепловая мощность [Вт]			Стоимость [€]	
			электрическая	75/65 [°C]	90/70 [°C]	водяная	электрическая
MT H 300.1000	300	1000	420	417	520	281	413
MT H 300.1200		1200	420	508	634	306	438
MT H 300.1400		1400	420	599	747	331	463
MT H 300.1600		1600	630	690	861	356	519
MT H 300.1800		1800	630	781	974	381	544
MT H 300.2000		2000	840	872	1088	406	600
MT H 300.2200		2200	840	963	1201	431	625
MT H 450.600		450	600	315	366	457	308
MT H 450.800	800		315	508	633	331	468
MT H 450.1000	1000		630	649	810	357	522
MT H 450.1200	1200		630	791	986	381	547
MT H 450.1400	1400		630	932	1163	407	573
MT H 450.1600	1600		945	1074	1339	433	644
MT H 450.1800	1800		945	1215	1516	458	669
MT H 450.2000	2000		1260	1357	1692	484	742
MT H 450.2200	2200	1260	1498	1869	506	764	
MT H 600.600	600	600	420	525	655	383	543
MT H 600.800		800	420	729	910	408	569
MT H 600.1000		1000	840	934	1165	434	633
MT H 600.1200		1200	840	1138	1419	460	659
MT H 600.1400		1400	840	1342	1674	485	684
MT H 600.1600		1600	1260	1546	1929	511	770
MT H 600.1800		1800	1260	1751	2184	534	793
MT H 600.2000		2000	1680	1955	2439	559	881
MT H 600.2200	2200	1680	2159	2693	584	906	
MT H 750.600	750	600	525	588	734	461	645
MT H 750.800		800	525	817	1020	486	670
MT H 750.1000		1000	1050	1047	1306	512	744
MT H 750.1200		1200	1050	1276	1592	537	769
MT H 750.1400		1400	1050	1505	1878	560	793
MT H 750.1600		1600	1575	1734	2164	586	894
MT H 750.1800		1800	1575	1964	2450	611	919
MT H 750.2000		2000	2100	2193	2736	636	1022
MT H 750.2200	2200	2100	2422	3022	661	1046	
MT H 900.600	900	600	630	650	811	537	745
MT H 900.800		800	630	904	1128	561	769
MT H 900.1000		1000	1260	1159	1445	587	853
MT H 900.1200		1200	1260	1413	1763	612	878
MT H 900.1400		1400	1260	1667	2080	638	903
MT H 900.1600		1600	1890	1921	2397	663	1019
MT H 900.1800		1800	1890	2176	2714	688	1044
MT H 900.2000		2000	2520	2430	3031	712	1161
MT H 900.2200	2200	2520	2684	3349	737	1187	

Тепловые мощности измерены по EN442 при комнатной температуре 20 °C.
Электрическая тепловая мощность указана при максимальной нагрузке ТЭН.



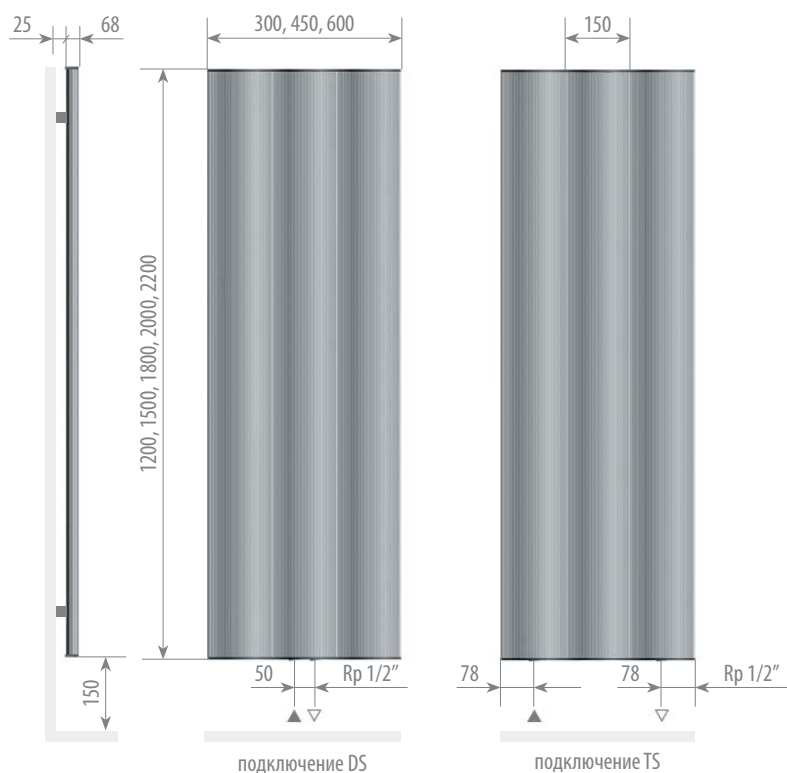

Тепловая мощность и стоимость [€]

Модель	Высота [мм]	Ширина [мм]	Тепловая мощность [Вт]			Стоимость [€]	
			электрическая	75/65 [°C]	90/70 [°C]	водяная	электрическая
MT V 1200.300	1200	300	420	317	394	324	493
MT V 1200.450		450	630	572	713	381	582
MT V 1200.600		600	840	893	1111	462	697
MT V 1500.300	1500	300	630	378	471	368	567
MT V 1500.450		450	945	682	849	431	678
MT V 1500.600		600	1260	1062	1322	521	817
MT V 1800.300	1800	300	630	443	551	406	605
MT V 1800.450		450	945	799	955	476	723
MT V 1800.600		600	1260	1246	1551	577	873
MT V 2000.300	2000	300	840	484	603	428	658
MT V 2000.450		450	1260	873	1087	503	797
MT V 2000.600		600	1680	1360	1693	610	967
MT V 2200.300	2200	300	840	528	657	454	684
MT V 2200.450		450	1260	950	1183	534	828
MT V 2200.600		600	1680	1478	1841	647	1005

Тепловые мощности измерены по EN442 при комнатной температуре 20 °C.

Стоимость водяной модели указана для подключения TS, наценка на подключение DS — 36 €.

Solido

Панельный радиатор с медными трубами



Описание

Радиатор «Solido» состоит из системы алюминиевых профилей с запрессованными в них медными трубкам. Данная система закреплена на стальную панель. Такая конструкция позволила получить очень узкий отопительный прибор глубиной 40 мм. Панель может оснащаться декоративной вставкой. Для создания объема, панель и вставка могут быть окрашены в разные цвета.

Радиатор изготавливается в стандартном водяном исполнении и электрическом. Электрический радиатор «Solido» оснащен микропроцессорным электронным блоком, который плавно управляет теплонагревательными элементами. На лицевой панели отображается информация о текущей работе электрического радиатора. Электрический радиатор изготавливается без декоративной вставки.

Радиатор можно эксплуатировать в системе центрального отопления. Рабочее давление — 16 бар, опрессовочное — 24 бара. Напряжение питания электрической модели — 220 В.

Типоразмеры, стандартная модель

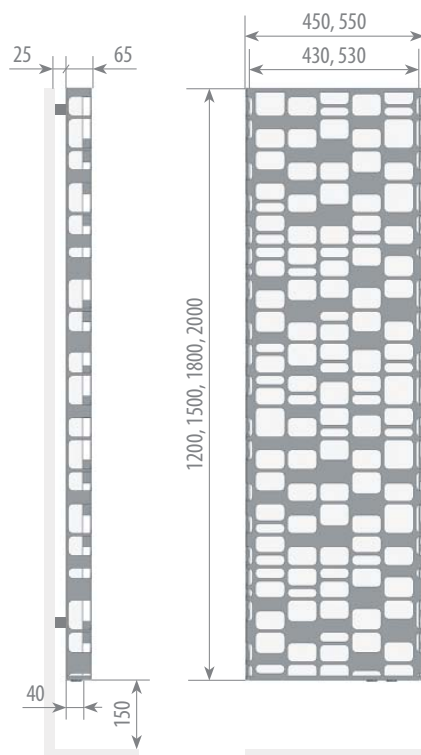

Формирование артикула

SL P01 1500.530 TS 9016/3026

Серия:

SL — Solido
SLE — Solido Electro

Вставка:

Наличие декоративной вставки и ее номер

Габаритные размеры:

Высота [мм] 1200, 1500, 1800, 2000

Ширина [мм] 430, 530

Тип подключения:

TS / DS / DR / DL

RAL:

Цвет по RAL панели / декоративных вставок

Типоразмеры, электрическая модель

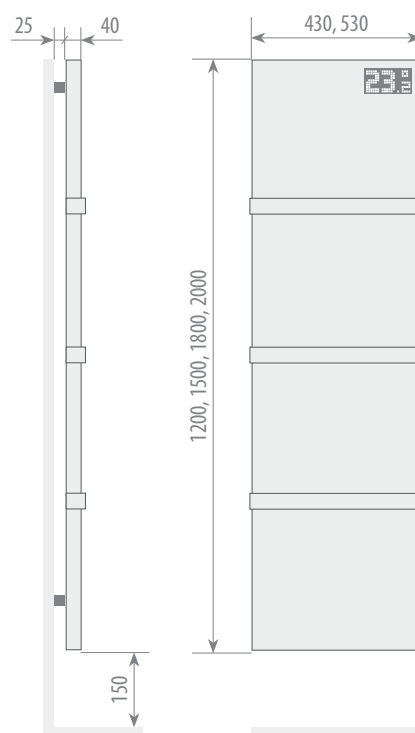

Варианты подключения, стандартная модель

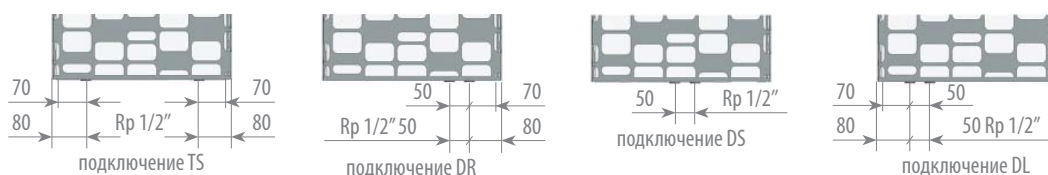



Тепловая мощность и стоимость [€]

Модель	Высота [мм]	Ширина [мм]	Тепловая мощность [Вт]		Электрическая мощность [Вт]	Стоимость [€]	
			75/65 [°C]	90/70 [°C]		стандартная модель	электрическая модель
SL 1200.430	1200	430	520	654	840	402	651
SL 1200.530		530	659	828	1050	487	771
SL 1500.430	1500	430	621	781	840	454	704
SL 1500.530		530	788	990	1050	550	833
SL 1800.430	1800	430	723	909	1260	502	813
SL 1800.530		530	916	1152	1575	609	968
SL 2000.430	2000	430	790	994	1260	530	841
SL 2000.530		530	1002	1260	1575	643	1002

Тепловые мощности измерены по EN442 при комнатной температуре 20 °C.

Стоимость стандартной модели указана для подключения TS, наценка для подключения DS, DR, DL — 36 €.

Электрическая модель изготавливается без декоративной вставки.

Возможно исполнение с одним, двумя или тремя полотенцедержателями, только для моделей без декоративной вставки.

Стоимость одного полотенцедержателя — 37 €.

Варианты исполнения панелей

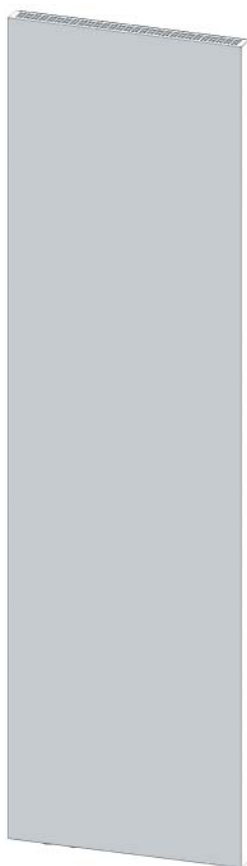

Без декоративной вставки



Декоративная вставка P01



Декоративная вставка P02



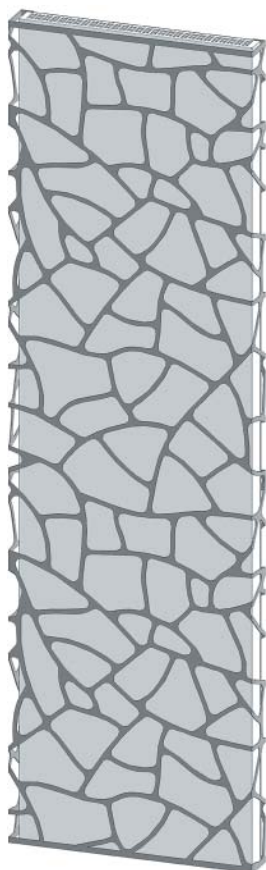

Декоративная вставка P03



Декоративная вставка P04

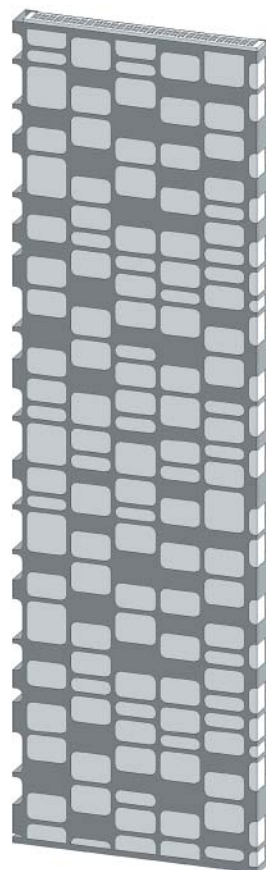

Декоративная вставка P05



Декоративная вставка P06



Декоративная вставка P07



Декоративная вставка P08

Solido Glass

Панельный радиатор со стеклянной панелью



Описание

Основой радиатора «Solido Glass» является панель радиатора «Solido», на которую запрессовывается закаленное стекло. Поверхность стекла может быть покрашена в любой цвет по RAL, а также на стекло может быть нанесен рисунок как из библиотеки каталога, так и рисунок заказчика, отвечающий техническим требованиям производства. Радиатор изготавливается в стандартном водяном исполнении и электрическом. Электрический радиатор «Solido Glass» оснащен микропроцессорным электронным блоком, который плавно управляет теплогривательными элементами. На лицевой панели отображается информация о текущей работе электрического радиатора.

Радиатор можно эксплуатировать в системе центрального отопления. Рабочее давление — 16 бар, опрессовочное — 24 бара. Напряжение питания электрической модели — 220 В.

Формирование артикула

SG 1520.550 TS 316185410

Серия:

SG — Solido Glass
SGE — Solido Glass Electro

Габаритные размеры:

Высота [мм] 1220, 1520, 1820, 2020

Ширина [мм] 450, 550

Тип подключения:

TS / DS / DR / DL

RAL:

Цвет стеклянной панели по RAL или номер принта

Типоразмеры, стандартная модель

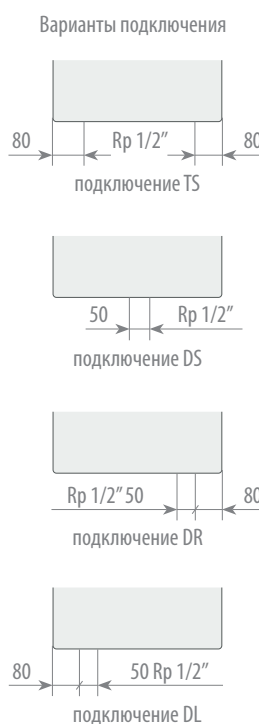
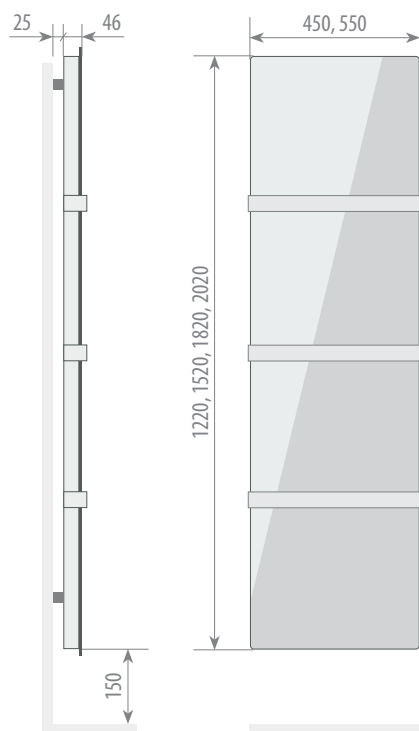

Типоразмеры, электрическая модель

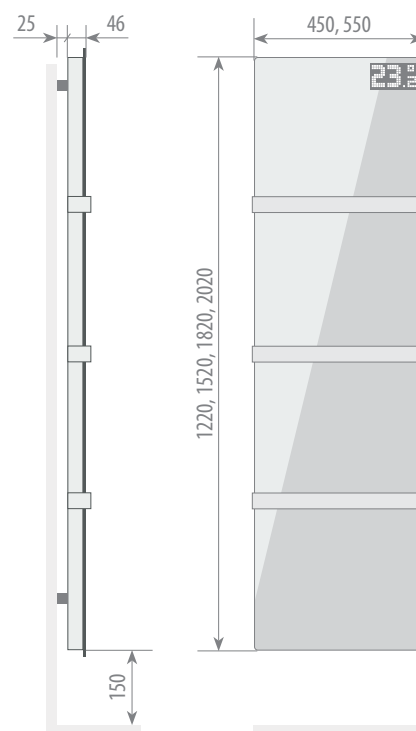

Тепловая мощность и стоимость [€]

Модель	Высота [мм]	Ширина [мм]	Тепловая мощность [Вт]		Электрическая мощность [Вт]	Стоимость [€]	
			75/65 [°C]	90/70 [°C]		стандартная модель	электрическая модель
SG 1220.450	1220	450	520	654	840	402	717
SG 1220.550		550	659	828	1050	487	876
SG 1520.450	1520	450	621	781	840	454	778
SG 1520.550		550	788	990	1050	550	952
SG 1820.450	1820	450	723	909	1260	502	895
SG 1820.550		550	916	1152	1575	609	1099
SG 2020.450	2020	450	790	994	1260	530	927
SG 2020.550		550	1002	1260	1575	643	1141

Стоимость стандартной модели указана для подключения TS, наценка для подключения DS, DR, DL — 36 €.

Возможно исполнение с одним, двумя или тремя полотенцедержателями.

Стоимость одного полотенцедержателя — 37 €.





63124369



74663932



76249906

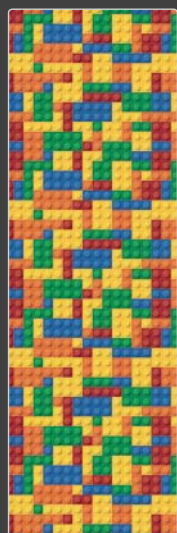

94290628



96866203

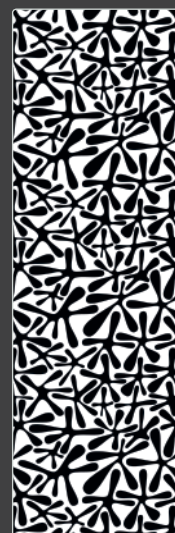

106529678



108312866



108488438



112977712



116165317



116578882



116783233



119271520

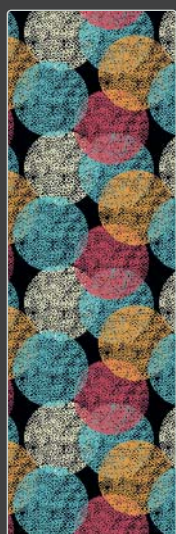

121813372



123451120



125769068



129645929



131030264



131373524



132114839



141459031



142010665



152062853



159689876



164332451



165513137



169811465



178240436



181368437



189767312

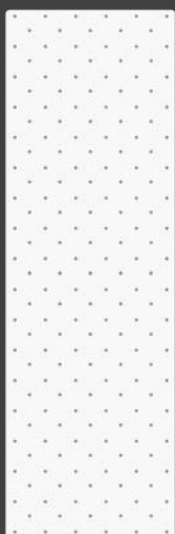

197641028



206911990



213162505



215135746



216888514



221202994



227510878



245472607



247830844



249012079



249821086



253153900



255628759



257127859



261747971



261845084



265046777



266081201



267743678



272880407



278432441



287359616



289753841



296271347



297377561



297377567



306658856



308325869



313418921



313766786



315060512



315603917



316185410



322837421

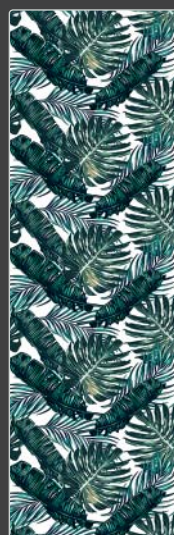

324611726



327254654



331082201



332090240



336201521



344089877



346432634



346432635



346768154



348373511



348829583



349102262



349689611



353464616



358719845



360674747



369858701



379222477



418165291



430366978



431713384



437427748



449247589



471994771



474868912



475481455

Solido Bless

Радиатор с покрытием сусальным золотом



Описание

Основой радиатора «Solido Bless» является панель радиатора «Solido», на поверхность которой наносятся листы сусального золота с закрепляющим лаковым покрытием. Золочение позволяет придать радиатору неповторимый вид богатой старины.

Радиатор можно эксплуатировать в системе центрального отопления. Рабочее давление — 16 бар, опрессовочное — 24 бара.

Формирование артикула

Серия:

Solido Bless

Габаритные размеры:

Высота [мм] 1200, 1500, 1800, 2000

Ширина [мм] 430, 530

Тип подключения:

TS / DS / DR / DL

SB 1800.430 TS

Типоразмеры

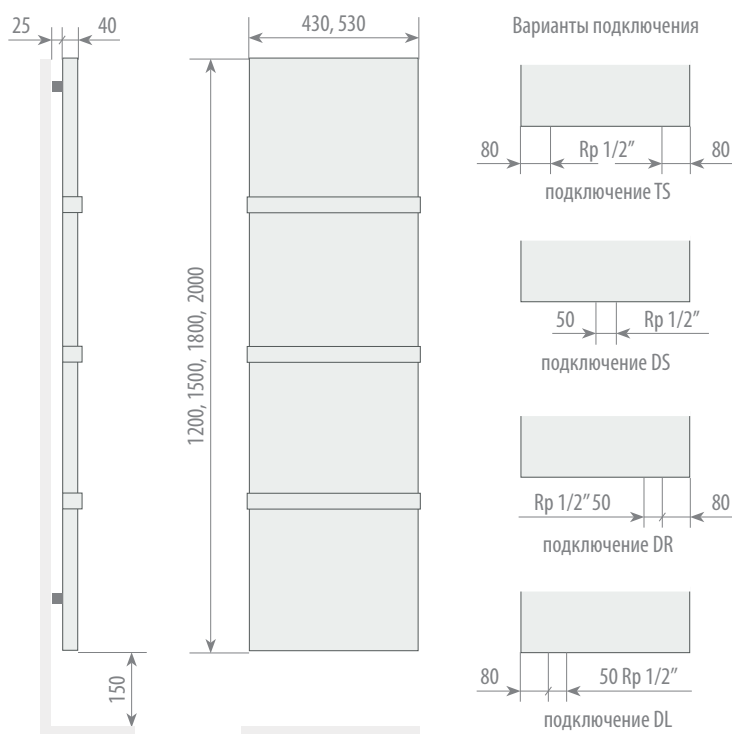

Тепловая мощность и стоимость [€]

Модель	Высота [мм]	Ширина [мм]	Тепловая мощность [Вт]		Стоимость [€]
			75/65 [°C]	90/70 [°C]	
SB 1200.430	1200	430	520	654	530
SB 1200.530		530	659	828	672
SB 1500.430	1500	430	621	781	595
SB 1500.530		530	788	990	753
SB 1800.430	1800	430	723	909	656
SB 1800.530		530	916	1152	832
SB 2000.430	2000	430	790	994	676
SB 2000.530		530	1002	1260	857

Тепловые мощности измерены по EN442 при комнатной температуре 20 °C.

Наценка для подключения DS, DR, DL — 36 €.

Возможно исполнение с одним, двумя или тремя полотенцедержателями.

Стоимость одного полотенцедержателя — 37 €.

Solido Vintage

Радиатор с панелью из протравленной меди





Описание

Основой радиатора «Solido Vintage» является панель радиатора «Solido», изготовленная из натуральной меди с электрохимическим травлением поверхности и закрепляющим лаковым покрытием. Поверхность каждой панели имеет свою неповторимую текстуру, которая придает радиатору необычайный облик и органично вписывается в любой интерьер. Повторить идентичность того или иного образца модели невозможно. Рисунок травления будет каждый раз разным.

Радиатор можно эксплуатировать в системе центрального отопления. Рабочее давление — 16 бар, опрессовочное — 24 бара.

Формирование артикула

Серия:

Solido Vintage

Габаритные размеры:

Высота [мм] 1200, 1500, 1800, 2000

Ширина [мм] 430, 530

Тип подключения:

TS / DS / DR / DL

SV 1800.430 TS

Типоразмеры

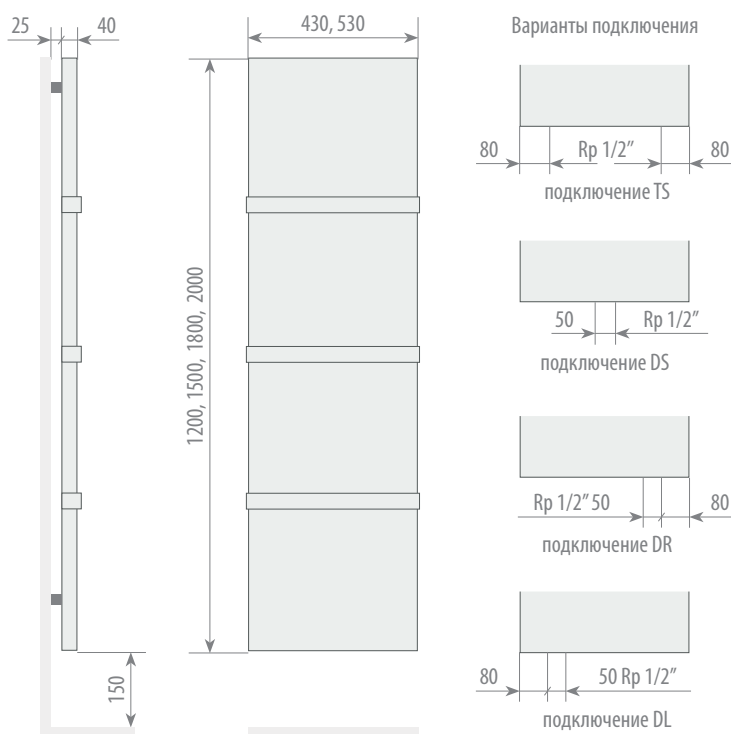

Тепловая мощность и стоимость [€]

Модель	Высота [мм]	Ширина [мм]	Тепловая мощность [Вт]		Стоимость [€]
			75/65 [°C]	90/70 [°C]	
SV 1200.430	1200	430	520	654	596
SV 1200.530		530	659	828	756
SV 1500.430	1500	430	621	781	698
SV 1500.530		530	788	990	883
SV 1800.430	1800	430	723	909	845
SV 1800.530		530	916	1152	1071
SV 2000.430	2000	430	790	994	945
SV 2000.530		530	1002	1260	1197

Тепловые мощности измерены по EN442 при комнатной температуре 20 °C.

Наценка для подключения DS, DR, DL — 36 €.

Возможно исполнение с одним, двумя или тремя полотенцедержателями.

Стоимость одного полотенцедержателя — 37 €.

Solido Dots

Панельный радиатор с рельефной текстурой



Описание

Радиатор «Solido Dots» состоит из системы алюминиевых профилей с запрессованными в них медными трубками, закрепленной на стальную панель. Такая конструкция позволила получить очень узкий отопительный прибор глубиной 40 мм. Поверхность панели имеет точечную рельефную текстуру с необычными геометрическими узорами пяти видов. Для создания объема, панель и вставка могут быть окрашены в разные цвета. Радиатор можно эксплуатировать в системе центрального отопления. Рабочее давление — 16 бар, опрессовочное — 24 бара.

Формирование артикула

Серия:

Solido Dots

Габаритные размеры:

Высота [мм] 1200, 1500, 1800, 2000

Ширина [мм] 430, 530

Тип подключения:

TS / DS / DR / DL

RAL:

Цвет по RAL панели

SD 1800.430 TS 9016

Типоразмеры

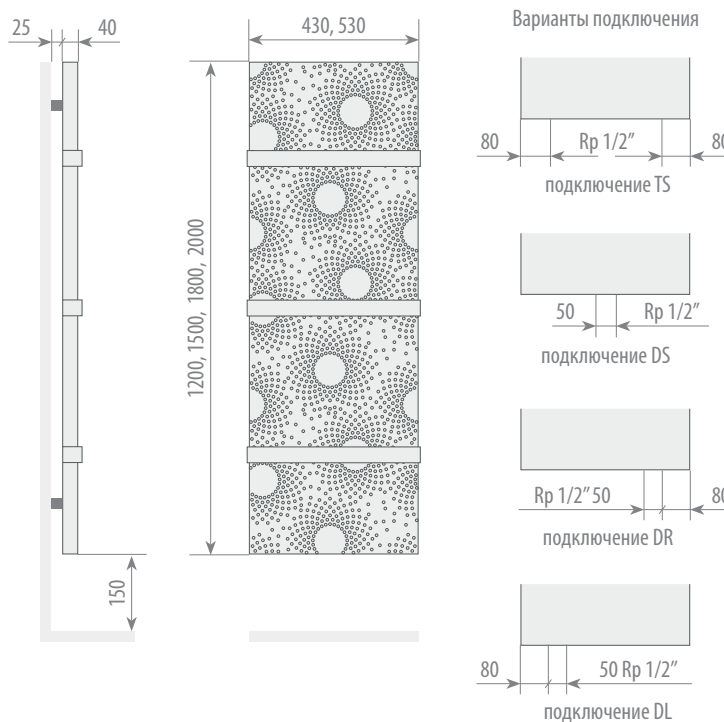

Тепловая мощность и стоимость [€]

Модель	Высота [мм]	Ширина [мм]	Тепловая мощность [Вт]		Стоимость [€]
			75/65 [°C]	90/70 [°C]	
SD 1200.430	1200	430	520	654	460
SD 1200.530		530	659	828	558
SD 1500.430	1500	430	621	781	520
SD 1500.530		530	788	990	629
SD 1800.430	1800	430	723	909	575
SD 1800.530		530	916	1152	697
SD 2000.430	2000	430	790	994	607
SD 2000.530		530	1002	1260	736

Тепловые мощности измерены по EN442 при комнатной температуре 20 °C.

Наценка для подключения DS, DR, DL — 36 €.

Возможно исполнение с одним, двумя или тремя полотенцедержателями.

Стоимость одного полотенцедержателя — 37 €.

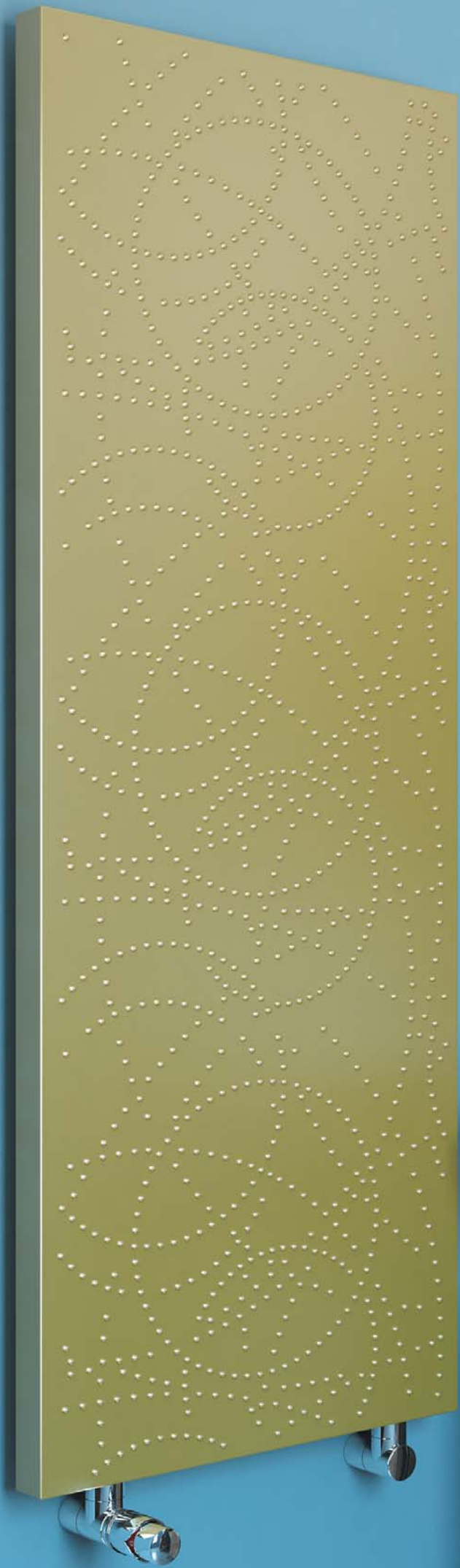



Лицевая панель 1



Лицевая панель 2



Лицевая панель 3



Лицевая панель 4



Лицевая панель 5

Solido Stone

Панельный радиатор с фактурой скальной породы



Описание

Лицевая панель радиатора «Solido Stone» изготавливается по уникальной технологии из материала на основе натурального камня. Поверхность отопительного прибора имеет фактуру скальной породы. Нагревающая панель состоит из системы алюминиевых профилей с запрессованными в них медными трубами.

Радиатор можно эксплуатировать в системе центрального отопления. Рабочее давление — 16 бар, опрессовочное — 24 бара.

Формирование артикула

SS 1800.450 TS 04

Серия: Solido Stone

Габаритные размеры:
Высота [мм] 1120, 1520, 1800
Ширина [мм] 450

Тип подключения:
TS / DS / DR / DL

Модель:
Цвет по номеру

Типоразмеры

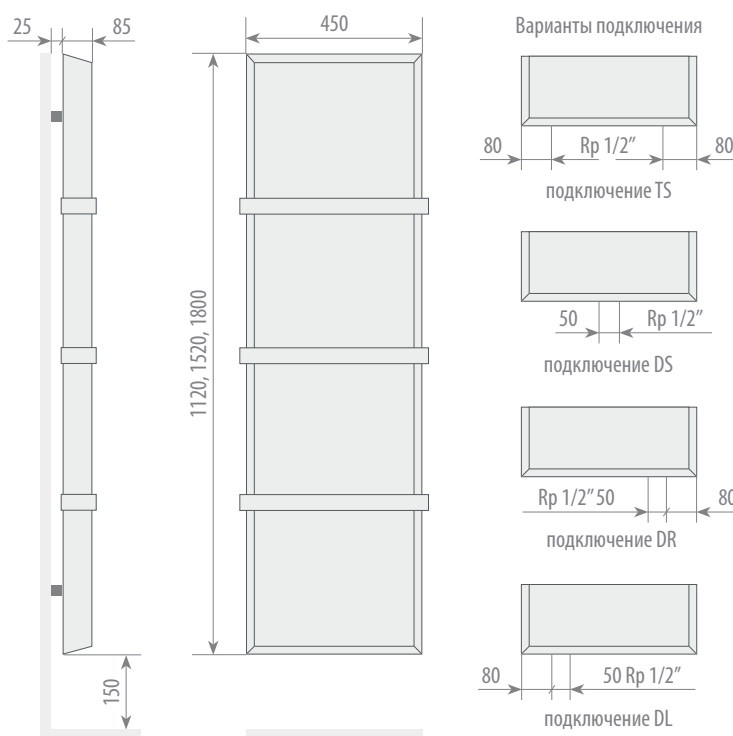

Варианты расцветки

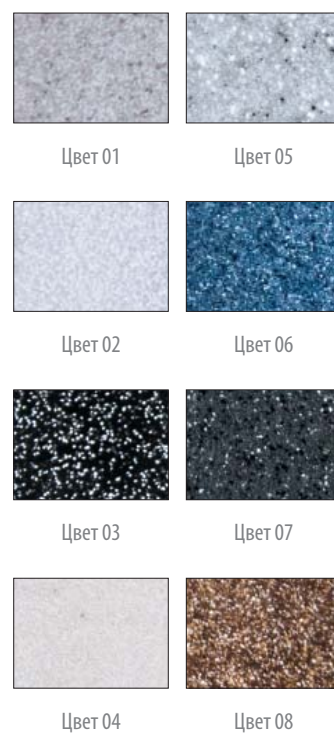

Тепловая мощность и стоимость [€]

Модель	Высота [мм]	Ширина [мм]	Тепловая мощность [Вт]		Стоимость [€]
			75/65 [°C]	90/70 [°C]	
SS 1120.450	1120	450	520	654	569
SS 1520.450	1520	450	621	781	640
SS 1800.450	1800	450	723	909	704

Тепловые мощности измерены по EN442 при комнатной температуре 20 °C.

Наценка для подключения DS, DR, DL — 36 €.

Возможно исполнение с одним, двумя или тремя полотенцедержателями.

Стоимость одного полотенцедержателя — 37 €.

Учитывайте неточность цветопередачи при печати, согласовывайте цвет по образцу.

Комплектующие



Комплект вентилей угловых
серии Prestige & Minimal, 1/2"

цвет: хром
артикул: 0375-1500C000
стоимость: 73 €
артикул: 0353-1500C000
стоимость: 38 €



Комплект вентилей угловых
серии Prestige & Minimal, 1/2"

цвет: хром
артикул: 0335-1500C000
стоимость: 62 €
артикул: 0353-1500C000
стоимость: 38 €



Комплект вентилей угловых
серии Ovus, 1/2"

цвет: хром
артикул: 0435-1500C000
стоимость: 36 €
артикул: 0453-1500C000
стоимость: 27 €



Комплект вентилей угловых
серии Prestige & Minimal, 1/2"

цвет: белый
артикул: 0375-1500VCOA
стоимость: 69 €
артикул: 0353-1500VCOA
стоимость: 36 €



Комплект вентилей угловых
серии Prestige & Minimal, 1/2"

цвет: белый
артикул: 0335-1500VCOA
стоимость: 58 €
артикул: 0353-1500VCOA
стоимость: 36 €



Комплект вентилей угловых
серии Ovus, 1/2"

цвет: белый
артикул: 0435-1500VCOA
стоимость: 35 €
артикул: 0453-1500VCOA
стоимость: 25 €



Комплект вентилей угловых
серии Prestige & Minimal, 1/2"

цвет: бронза
артикул: 0375-1500Z000
стоимость: 84 €
артикул: 0353-1500Z000
стоимость: 49 €



Комплект вентилей угловых
серии Old Style, 1/2"

цвет: хром
артикул: K337-1500C000
стоимость: 111 €



Комплект вентилей угловых
серии Ovus, 1/2"

цвет: сатин
артикул: 0435-1500VCON
стоимость: 38 €
артикул: 0453-1500VCON
стоимость: 26 €



Узел нижнего подключения угловой 1/2" x 3/4"

цвет: хром
артикул: 0683-1500COE0 (левый)
артикул: 0681-1500COE0 (правый)
стоимость: 80 €



Узел нижнего подключения угловой 1/2" x 3/4"

цвет: белый
артикул: 0683-1500VCEA (левый)
артикул: 0681-1500VCEA (правый)
стоимость: 74 €



Узел нижнего подключения угловой 1/2" x 3/4"

цвет: бронза
артикул: 0683-1500Z0E0 (левый)
артикул: 0681-1500Z0E0 (правый)
стоимость: 109 €



Узел нижнего подключения угловой 1/2" x 3/4"

цвет: золото
артикул: 0683-1500D0E0 (левый)
артикул: 0681-1500D0E0 (правый)
стоимость: 149 €



Узел нижнего подключения угловой 1/2" x 3/4"

цвет: сатин
артикул: 0683-1500CSE0 (левый)
артикул: 0681-1500CSE0 (правый)
стоимость: 109 €



Резьбовое соединение для трубы Ø16x3/4"

цвет: хром
артикул: E383-2000COFO
стоимость: 6 €



Термостатическая головка

цвет: хром
артикул: 0093-0000C000
стоимость: 36 €



Термостатическая головка

цвет: белый
артикул: 0093-0000V00A
стоимость: 31 €



Термостатическая головка

цвет: черный
артикул: 0093-0000V00B
стоимость: 64 €



Термостатическая головка

цвет: золото
артикул: 0093-0000D000
стоимость: 64 €



Термостатическая головка

цвет: матовый никель
артикул: 0093-0000NS00
стоимость: 64 €



Настенный регулятор Varmann Vartronic

цвет: черный / белый
артикул: 703101 / 703102
стоимость: 97 €

